



JEAN REUSSE

Depuis 1939
Seit 1939

ACTION / AKTION
Valable jusqu'au 31.12.2026
Gültig bis zum 31.12.2026



Halle Agora / Route de Chandoline 25 D / 1950 Sion / Gotthardstrasse 14 / 6300 Zug
T. 027 203 70 02 / order@jeanreusse.ch / www.jeanreusse-aircomprime.ch / T. +41 (0)32 510 21 59

Pour vos commandes / für deine Bestellungen → order@jeanreusse.ch

Profitez de notre assortiment complet sur notre site
www.jeanreusse-aircomprime.ch

NUTZEN SIE unser komplettes Sortiment auf unserer Website

NOS DIFFÉRENTS

SAVOIR-FAIRE

- / Compresseurs, vis, pistons, scroll
- / Air comprimé (réseau) + vacuum
- / Sécheurs d'air
- / Traitement d'air et filtration
- / Planification et exécution de projet
- / Réseaux multi-fluides, huile, lave-glace et antigel
- / Installation et gestion des huiles
- / Mobilier d'atelier, industrie
- / Détection de fuites par ultrasons
- / Aspiration des fumées de soudures
- / Aspiration des poussières
- / Aspiration des gaz d'échappement
- / Domaine Pharmaceutique
- / Domaine Horlogerie
- / Domaine Alimentaire
- / Service technique et dépannage compresseurs

UNSER

KNOW-HOW

- / Kompressoren, Schraube, Kolben, scroll
- / Druckluft (Netzwerk) + Vacuum
- / Lufttrockner
- / Luftaufbereitung
- / Technischer Dienst
- / Multi-Flüssigkeits-Netzwerke, öl, Scheibenwaschanlage und frost schutz
- / Ölanlage & Ölmanagement
- / Werkstattmobiliar, Industrie
- / Ultraschall-Lecksuche
- / Absaugung von Schweißrauch
- / Schleifstaubabsaugung
- / Absaugung von Abgasen
- / Pharmazeutisch
- / Uhrenindustrie
- / Lebensmittelbranche
- / Technischer Dienst und Pannenhilfe Kompressoren

NOS PARTENAIRES DE QUALITÉ UNSERE QUALITÄTSPARTNER



ECCELLENZA TECNICA, DAL 1929.

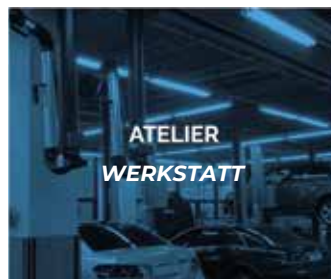

ATELIER
WERKSTATT



INDUSTRIE
INDUSTRIE



CARROSSERIE
KAROSSERIE



MOBILIER TECHNIQUE
TECHNISCHE MÖBEL

PREVOST PIPING SYSTEM

DES TUBES 100% ALUMINIUM



- **INOXYDABLE**
- **TRÈS FAIBLES PERTES DE CHARGES**
grâce à une surface interne lisse
- **RÉSISTANT AUX UV ET À LA CHALEUR,**
coefficient de dilatation faible
- **MARQUAGE ET COULEUR ISO**
tous les diamètres sont disponibles en tubes de **RAL 5012 (bleu)** pour l'air comprimé et **RAL 7001 (gris)** pour le vacuum 20 et 25 mm sont aussi disponibles **RAL 6029 (vert)** pour l'azote.
- **PAS DE RISQUE D'INCENDIE,**
ne nécessite pas de permis feu
- **OUTILLAGE SIMPLE**
facile à couper et chanfreiner pour une mise en œuvre et une maintenance simplifiée
- **TRÈS LÉGER**
- **ÉCONOMIQUE**
- **PIQUAGE SOUS PRESSION**
- **ROSTFREI**
- **SEHR GERINGE LASTEN**
dank glatter Innenfläche
- **UV- UND HITZEBESTÄNDIG**
niedriger Ausdehnungskoeffizient
- **ISO-MARKIERUNG UND FARBE**
alle Rohrdurchmesse sind in **RAL 5012 (blau)** Druckluft und **RAL 7001 (gris)** vacuum erhältlich. Die Durchmesser 20 und 25 mm sind auch in **RAL 6029 (grün)** Stickstoff erhältlich.
- **KEINE FEUERGEFAHR**
erfordert keine Feuererlaubnis
- **EINFACHESWERKZEUG**
einfach zu schneiden und abzuschrägen für eine einfache Implementierung und vereinfachte Wartung
- **ULTRA LEICHT**
- **SPARSAM**
- **DRUCKSTECHEN**

LES CARACTÉRISTIQUES TECHNIQUES DU TUBE PPS

Matériau :
Aluminium extrudé.
Alliage EN AW 6060 T6 UNI-EN 573-3

Traitement :
Traitement interne-externe Titane
(Conformité norme RoHS)

Revêtement :
Peinture électrostatique

Qualité d'extrusion :
Calibré sans soudure

Fluides compatibles :
Air comprimé, vide, gaz neutres

Longueurs de tubes :
4 ou 5,5 mètres

Densité : 2,7 kg/dm³

Diamètre extérieur du tube :
Ø 16, 20, 25, 32, 40, 50, 63,
80, 100, 160 mm

Tube et pièce dégraissé d'usine

TECHNISCHE MERKMALE PPS-LEITUNGEN

Material :
Stranggepresstes Aluminium.
Legierung EN AW 6060 T6 UNI-EN 573-3.

Behandlung :
Innen- und Außenbehandlung
Titanium (RoHS-Konformität)
Beschichtungen:
Elektrostatische Lackierung

Extrusionsqualität :
Kalibriert ohne Lötstellen

Kompatible Flüssigkeiten :
Druckluft, Vakuum, neutrale Gase

Rohrlängen :
4 oder 5,5 Meter

Dichte : 2,7 kg/dm³

Durchmesser (aussen)
Ø 16, 20, 25, 32, 40, 50, 63,
80, 100, 160 mm

Rohre und Teile ab Werk entfettet





SAMOA

LEADING THROUGH INNOVATION

LUBRICATION AND FLUID HANDLING EQUIPMENT



VEHICLE SERVICE AND MAINTENANCE • MINING AND CONSTRUCTION • IN-PLANT LUBRICATION
RAILWAY AND MASS TRANSIT • LUBE TRUCKS • MARINE • AERONAUTICS • AGRICULTURE



Catalogue aspiration des poussières
Staubabsaugung Katalog



Catalogue mobilier d'atelier
Technische Ausstattung Katalog



Catalogue mobilier aspiration des fumées de soudure
Absaugen von Schweißrauch Katalog



Catalogue aspiration des gaz d'échappement
Abgasabsaugung Katalog



COMPRESSEUR ET ACCESSOIRES KOMPRESSOR UND ZUBEHÖR

CHF 3'100.- *Compresseur seul
Nur Kompressor*

CHF 2'500.-



**NOUVEAU
NEU**

AVEC KIT COMPLET

- Purgeur de cuve
- Sécheur
- séparateur d'eau
- Tuyaux hydrauliques
- Filtre cyclonique

MIT KOMPLETTEM KIT

- Entlüfter
- Trockner
- Wasserabscheider
- Schläuche
- Zyklonfilter

CHF 5'900.-

CHF 4'500.-

*Avec Kit complet
Mit komplettem Kit*

**GARANTIE 2 ANS
2-JAHRES-GARANTIE**

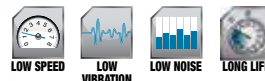

Nome Name	Codice Code	Gruppo Pump	Serbatoio Tank	Potenza Power	Cilindri Cylinder	Press. max. Max. press.	N° Giri RPM	Aria aspirata Air displac.	Tensione freq. Voltage freq.	Peso Weight	Dimensioni Dimensions	Codice a barre EAN code
			L	HP / kW	n.	bar / PSI		l/min. / CFM	Volt / Hz	kg / lbs	LxPxH / WxDxH	
K30/270 FT7,5	SLNN801SHA254	K30	270	7,5/5,5	2	11/160	1200	872/31	400/50	171/377	1640x560x1330	8028403010770

ACCESSOIRES ET CONSOMMABLES ZUBEHÖR UND VERBRAUCHSMATERIAL



RÉSERVOIRS VERTICAUX – VERTIKALE BEHÄLTER



RÉSERVOIRS VERTICAUX **PEINT** OU
GALVANISÉ 11 À 16 BAR

Livré avec kit de raccords & soupape de sécurité

**VERTIKALE BEHÄLTER LACKIERT ODER
VERZINKT 11 BIS 16 BAR**
Wird mit Fitting-Set & Sicherheitsventil geliefert

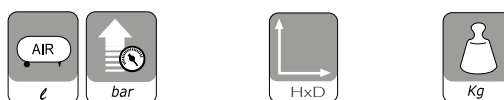

DÉSIGNATION

CODE

RÉSERVOIR D'AIR VERTICAL 270L ACIER GALVANISÉ - 11 BAR	IWR270L11VG-KIT	270	11	H 1645 x D 500	70	
---	-----------------	-----	----	----------------	----	--

GALVANISÉ
VERZINKT

CHF 1'500.-

CHF 1'200.-

NORMAL
NORMAL

CHF 1'400.-

CHF 990.-

SÉCHEURS D'AIR AID – LUFTTROCKNER AID

**GARANTIE 3 ANS
3-JAHRES-GARANTIE**

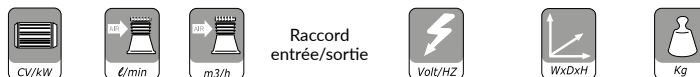

MODÈLES CODE

COMPRESSEUR
COMPATIBLE

MODÈLES	CODE	CV/kW	l/min	m3/h	Raccord entrée/sortie	Volt/Hz	WxDxH	Kg	CHF
AID-09/AC	AID009GP1J005	7,5/5,5	950	57	G1/2" F	230/50	370x515x475	26	1'290.-
AID-12/AC	AID012GP1J005	10/7,5	1200	72	G1/2" F	230/50	370x515x475	28	1'790.-
AID-18/AC	AID018GP1J005	15/11	1800	108	G1/2" F	230/50	370x515x475	32	1'990.-



MOTEUR ÉLECTRIQUE

- / Moteur IE4 (super premium efficiency) à aimant permanent refroidi par bain d'huile pour une meilleure régulation de la température du moteur.
- / Moteur complètement isolé des pollutions extérieures, très bien adapté pour des environnements poussiéreux.

ELEKTROMOTOR

- / IE4-Motor (Super Premium Efficiency) mit Permanentmagnet, ölgekühlt, für eine bessere Temperaturregelung des Motors.
- / Motor vollständig von äußeren Verunreinigungen isoliert, sehr gut geeignet für staubige Umgebungen.



BOITIER ET FILTRE D'ASPIRATION

- / Conçus pour garantir : efficacité, fiabilité, un faible niveau sonore ainsi qu'une maintenance rapide pour changer le filtre d'aspiration.

ANSAUGGEHÄUSE UND ANSAUGFILTER

- / Entwickelt, um Effizienz, Zuverlässigkeit, einen niedrigen Geräuschpegel sowie eine schnelle Wartung für den Austausch des Ansaugfilters zu gewährleisten.



VENTILATION

- / Elle combine un excellent refroidissement du compresseur avec une faible nuisance sonore.

BELÜFTUNG

- / Sie kombiniert eine hervorragende Kühlung des Kompressors mit einer geringen Geräusentwicklung.



RADIATEUR

- / Dimensionné afin de combiner un échange thermique très efficace et de faibles pertes de charge.

KÜHLER

- / Ausgelegt, um einen sehr effizienten Wärmeaustausch mit geringen Druckverlusten zu kombinieren.



FILTRE À HUILE

- / Facilement accessible pour les opérations de maintenance.

ÖLFILTER

- / Leicht zugänglich für Wartungsarbeiten.

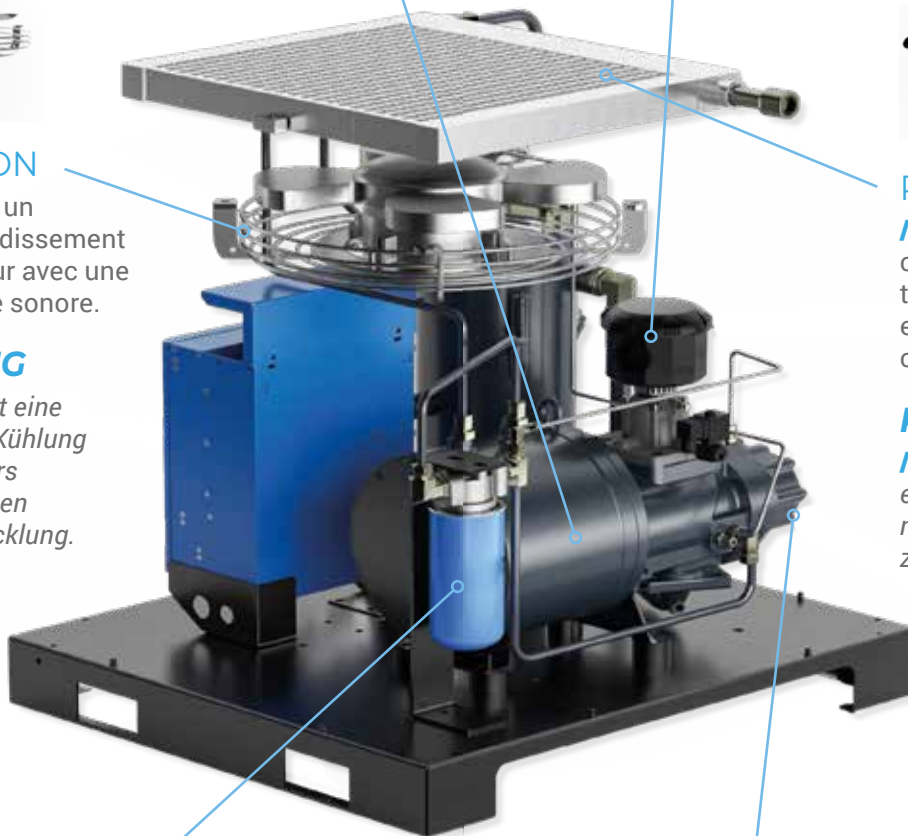

BLOC VIS

- / Transmission directe avec des blocs vis de dernière génération.

SCHRAUBENBLOCK

- / Direktantrieb mit Schraubenblöcken der neuesten Generation.





SYSTÈME DE TUYAUTERIE INTERNE EN ACIER

/ Supprime les risques de pannes liées à l'usure des flexibles dans le temps.

INTERNES ROHRLEITUNGSSYSTEM AUS STAHL

/ Verhindert Ausfallrisiken durch den Verschleiß von Schläuchen im Laufe der Zeit.



SOUPAPE DE PRESSION MINIMUM

/ Assure de faibles pertes de charge et réduit la consommation d'énergie.

MINDESTDRUCKVENTIL

/ Gewährleistet geringe Druckverluste und reduziert den Energieverbrauch.

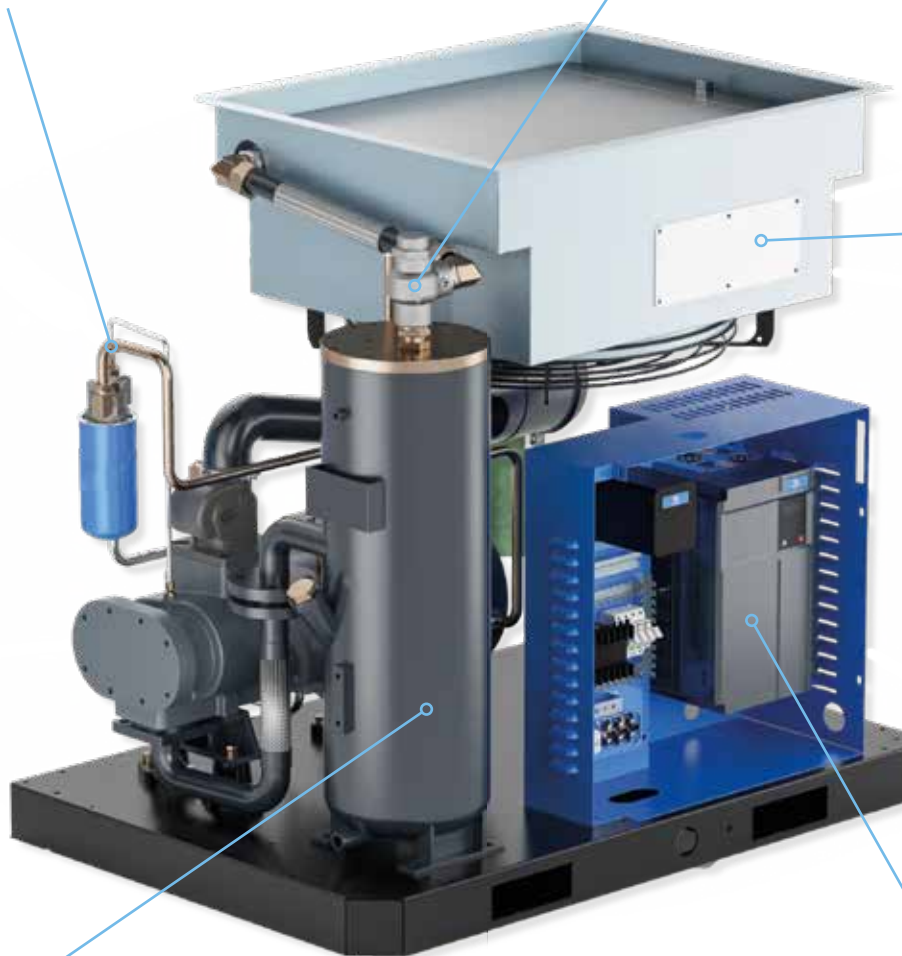

PLATINE ÉLECTRONIQUE

/ Ecran LCD tactile
/ Affichage en temps réel
/ Maintenance / Alarmes
/ Informations sur la consommation d'énergie.
/ Réglage des plages horaires.

ELEKTRONISCHE STEUERPLATINE

/ LCD-Touchscreen
/ Echtzeitanzeige / Wartung
/ Alarme / Informationen zum Energieverbrauch.
/ Einstellung der Zeitfenster.

FILTRE SÉPARATEUR DÉSHUILEUR

/ Im Behälter integrierter Filter, leicht zugänglich für Wartungsarbeiten.
/ Cartouche externe pour le modèle 7.5kw 10cv.



ÖLABSCHEIDERFILTER

/ Im Behälter integrierter Filter, leicht zugänglich für Wartungsarbeiten.
/ Externe Kartusche für das Modell 7,5 kW 10 PS.

VARIATEUR DE VITESSE

/ Associé au moteur à aimant permanent, il garanti une efficacité maximale et une économie d'énergie sur toutes les plages de vitesses.

FREQUENZUMRICHTER

/ In Kombination mit dem Permanentmagnetmotor gewährleistet er maximale Effizienz und Energieeinsparungen über den gesamten Drehzahlbereich.



ENSEMBLES COMPRESSEUR À VIS À AIMANT PERMANENT VSD SCHRAUBENKOMPRESSOR-SETS MIT PERMANENTMAGNET VSD

FR ENSEMBLE COMPRESSEUR COMPRENANT :

- / Réservoir vertical zingué 270 l – pression de sortie : 10 bar
- / Sécheur par réfrigération (AID)
- / Filtre aluminium amont micronique 3 µ
- / Filtre aluminium aval submicronique 1 µ
- / Purgeur électrique des condensats du réservoir
- / Flexibles de liaison et by-pass
- / Accessoires de raccordement et de sécurité
- / Filtre cyclonique
- / Aquamat séparateur eau-huile

DE KOMPRESSOR-SET BESTEHEND AUS:

- / Vertikaler verzinkter Druckluftbehälter 270 l – Ausgangsdruck: 10 bar
- / Kältetrockner (AID)
- / Aluminium-Vorfilter, mikronisch 3 µ
- / Aluminium-Nachfilter, submikronisch 1 µ
- / Elektrischer Kondensatableiter des Behälters
- / Verbindungsschläuche und Bypass
- / Anschluss- und Sicherheitszubehör
- / Zyklonfilter
- / Aquamat Öl-Wasser-Abscheider



CHF ~~11'900.-~~

CHF 8'900.-

MODÈLES 7,5 KW À 37 KW
D'AUTRE PUISSANCE DISPONIBLE

MODELLE VON 7,5 KW BIS 37 KW
WEITERE LEISTUNGSTUFEN
VERFÜGBAR



Séparateur huile/eau, compact usage unique, environ 3000h, jusqu'à 120m³/h - Ref.89255007-KIT

MODÈLE	CODE	CV/KW	dB(A)	DÉBIT AIR M3/H ET L/MIN MIN.-MAX.			raccord sortie	VOLT/Hz	WxDxH	Kg
				7 BAR	8 BAR	10 BAR				
CAIMAN 7.5	ENSAPM00H10	10/7,5	66	27-69 m ³ /h	25.8-66 m ³ /h	34.2-57 m ³ /h	1/2" F	400/50	2700x350x2081	381
				450-1150 l/min	430-1100 l/min	570-950 l/min				

COMPRESSEUR À VIS À AIMANT PERMANENT SCHRAUBENKOMPRESSOR MIT PERMANENTMAGNET



MODÈLE 7,5 KW À 15 KW



MODÈLE 22 KW À 37 KW

CHF ~~8'900.-~~

CHF 6'400.-

MODÈLES 7,5 KW À 37 KW
MODELLE VON 7,5 KW BIS 37 KW

MODÈLE	CODE	CV/KW	dB(A)	DÉBIT AIR M3/H ET L/MIN MIN.-MAX.			raccord sortie	VOLT/Hz	WxDxH	Kg
				7 BAR	8 BAR	10 BAR				
CAIMAN 7.5	APM00H10	10/7,5	66	27-69 m ³ /h	25.8-66 m ³ /h	34.2-57 m ³ /h	1/2" F	400/50	750x650x890	230
				450-1150 l/min	430-1100 l/min	570-950 l/min				



10 PCE / -15%

10 STK / -15%

GARANTIE 3 ANS – 3-JAHRES-GARANTIE

RACCORDS RAPIDES DE SÉCURITÉ PREVOST SICHERHEITSSCHNELLKUPPLUNGEN PREVOST

RACCORD FILETÉ FEMELLE CYLINDRIQUE – ZYLINDRISCHER ANSCHLUSS MIT INNENGEWINDE

		A	B	C	D	E	Filetage femelle BSPP	Référence	PRIX			
		68,6	30	20	-	-				G 1/4	ASI 061101	45.-
		74	30	20	-	-				G 3/8	ASI 061102	46.-
		80,1	30	26	-	-				G 1/2	ASI 061103	47.-

RACCORD FILETÉ FEMELLE CYLINDRIQUE – ZYLINDRISCHER ANSCHLUSS MIT INNENGEWINDE

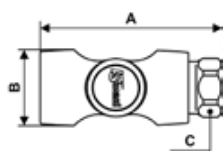
		A	B	C	D	E	Filetage femelle BSPP	Référence	PRIX			
		68,6	30	20	-	-				G 1/4	ESI 071101	47.-
		74	30	20	-	-				G 3/8	ESI 071102	48.-
		80,1	30	26	-	-				G 1/2	ESI 071103	49.-

EMBOUTS POUR RACCORDS RAPIDES ENDSTÜCKE FÜR SCHNELLKUPPLUNGEN

EMBOUT FILETÉ MÂLE CONIQUE – KONISCHER AUSSENGEWINDEANSATZ

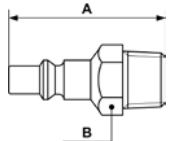
		A	B	C	Filetage mâle BSPT	Référence	PRIX			
		38,5	13	-				R 1/4	ARP 066151	3.90
		44	17	-				R 3/8	ARP 066152	4.90

EMBOUT FILETÉ MÂLE CONIQUE – KONISCHER AUSSENGEWINDEANSATZ

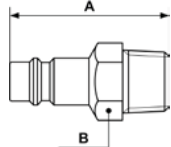
		A	B	C	Filetage mâle BSPT	Référence	PRIX			
		35,5	13	-				R 1/4	ERP 076151	3.12
		41	17	-				R 3/8	ERP 076152	4.70
		52	24	-				R 1/2	ERP 076153	7.00

SOUFFLETTES **BLASPISTOLEN 27102**

10 PCE / -15% 10 STK / -15%

SOUFFLETTE BUSE MÉTALLIQUE – BLASPISTOLE METALLDÜSE

GARANTIE 2 ANS – 2-JAHRES-GARANTIE

		A	B	Filetage femelle BSPP	Conso d'air (à 6 bar (Nm³/h))	Niveau sonore (à 6 bar (dBA))	Longueur buse (mm)	Référence	PRIX						
		200	164							G 1/4	23	83	110	27102 MTL	29.-

27102 MTLBP3 : Soufflette avec limiteur de débit
À 6 bar d'entrée, le jet d'air est équivalent à celui d'une soufflette standard avec une entrée à 3 bar

SPIRALÉS POLYURÉTHANE AVEC RACCORDS SPIRALISIERT POLYURETHAN MIT ANSCHLÜSSEN

TUYAU SPIRALÉ POLYURÉTHANE ÉQUIPÉ DE RACCORDS MÂLES FIXE ET ROTATIF

POLYURETHAN-SPIRALSCHLAUCH, AUSGESTATTET MIT FESTEN UND DREHBAREN MÄNNLICHEN ANSCHLÜSSEN

	Filetage mâle BSPT	Ø int./ext. (mm)	Ø des spires (mm)	Longueur maxi (m)	Longueur mini (m)	Référence	PRIX		
	R 1/4	5 x 8	42	4	0,4			PUS 54	49.32
	R 1/4	6,5 x 10	52	8	0,8			PUS 68	97.51

NOUVEAU / NEU

Retour contrôlé
du tuyau
Kontrollierte
Rückführung des
Schlauchs

GARANTIE
2 ANS

2-JAHRES-
GARANTIE

Coque en acier peinte epoxy
Epoxidbeschichteter Stahlrumpf

299.- HT

Pression max de l'enrouleur avec le raccord : 12bar
Maximaler Druck des Aufrollers mit Sicherheitsschnellkupplung: 12bar

Référence Artikelnummer	ø int./ext. tuyau (mm) ø Innen./ Aussen. (mm)	Long. tuyau Länge (mm)	Raccord Kupplung	Débit Durchfluss (l/min)	Poids Gewicht (kg)
DRFB 0815AS	8 x 12	15	ASI	350	7

Raccord rapide
de sécurité
Sicherheitsschnell-
kupplung

prevoS1

OU
ODER

ENROULEUR ÉLECTRIQUE ET PNEUMATIQUE ELEKTRISCHE UND PNEUMATISCHE ROLLREFFANLAGE

ART NR: 805/10/S

SÉRIE - 805

- FR** Afin de compléter votre achat enrouleur air, n'oubliez pas de demander nos raccords sécurisés
- DE** Vor ihre Auf roller zu kaufen, vergessen Sie nicht unsere sichereit kupplungen zu fragen



ART NR: 805/SR

- FR** SAFETY RETURN - OPTION
/ Ralentisseur
- DE** SAFETY RETURN - OPTION
/ Safety Return



1 STK PCE = 42.- / STK PCE

1 STK PCE = 295.- / STK PCE

3 STK PCE = 269.- / STK PCE

5 STK PCE = 249.- / STK PCE

805/10/S

Hose Int. ø	Hose length	Max press	End Hose Fitting	Temperature	Incoming hose fitting	Incoming hose	Air	Water	Hose type
10 mm (3/8")	16 m	15 bar	3/8" M BSP	-5°C/+50°C	NO	1,5 m	YES	YES	KPU

ART NR: 4315/S

SÉRIE - 4000 → Extension 15 M

- FR** **DONNÉES TECHNIQUES :**
/ Support pivotant pour la fixation
/ Cliquet d'arrêt du câble
/ Avec protecteur thermique incorporé
/ Double contact de terre
/ Température d'utilisation -5° / +5°C

- DE** **TECHNISCHE DATEN:**
/ Schwenkbare Halterung für die Befestigung
/ Ratsche zur Arretierung des Kabels
/ Mit eingebautem Wärmeschutz
/ Doppelter Erdungskontakt
/ Betriebstemperatur -5° / +5°C



1 STK PCE = 292.- / STK PCE

2 STK PCE = 264.- / STK PCE

3 STK PCE = 253.- / STK PCE

4315 S

Color	Description	Cable llenght	Cable type	W (20°C)	W (20°C)	Thermic protection	V max
Silver	Extension reel	15 m	3G1,5-PVC	230V 1200	230V 1800	YES	500

ART NR: 8443 CHF 662.-

1 STK PCE = 590.- / STK PCE



8404

Max press	Suitable for	Hose type	Hose Int. ø	Hose length	Fluid Temperature	End pipe fitting	Incoming fitting
180 bar	Oil Water	EN 857 1SC	10 mm (3/8")	18	-15°C/ +130°C/	3/8" F	3/8" F

► **SERIE - 805 FLEX**

805/8/A Flex

Ø intérieur du tuyau <i>Innendurchmesser des Schlauchs</i>	8 mm (5/16")
Longueur du tuyau <i>Schlauchlänge</i>	15 m
Pression maximale <i>Maximaler Druck</i>	15 bar
Raccord en bout de tuyau <i>Schlauchanschluss</i>	1/4" M BSP
Température d'utilisation <i>Betriebstemperatur</i>	-5°C / +60°C
Raccord du tuyau d'arrivée <i>Anschluss für Zufuhrschlauch</i>	NO
Tuyau d'arrivée <i>Zufuhrschlauch</i>	1,5 m
Air - Luft	Oui / Ja
Eau - Wasser	Oui / Ja
Type de tuyau <i>Schlauchtyp</i>	FLEX



ISI ASI ESI



FR Afin de compléter votre achat enrouleur air, n'oubliez pas de demander nos raccords sécurisés

DE Vor ihre Auf roller zu kaufen, vergessen Sie nicht unsere sichereit kupplugen zu fragen

1 STK = 320.- / STK PCE

1 STK PCE = 290.- / STK PCE

FR

TUYAU ULTRAFLEXIBLE POUR CARROSSERIES

Le nouveau tuyau Flex de Zeca est conçu pour un usage intensif et quotidien dans les ateliers de carrosserie, les chantiers navals et tous les environnements de travail où un tuyau flexible et léger est indispensable. L'absence d'effet mémoire minimise le risque de collisions accidentelles avec des objets, le composé antistatique n'attire pas la poussière et les particules de peinture.

DE

SEHR FLEXIBLER SCHLAUCH FÜR KAROSSERIEN

Der neue Flex-Schlauch von Zeca ist für den intensiven und täglichen Gebrauch in Karosseriewerkstätten, in Werften und in allen Arbeitsumgebungen konzipiert, in denen ein flexibler und leichter Schlauch unerlässlich ist. Das Fehlen eines Memory-Effekts minimiert das Risiko versehentlicher Kollisionen mit Gegenständen, die antistatische Verbindung zieht keine Staub- und Farbpartikel an.

Option

► **SAFETY RETURN** ◀◀

Art. 805/SR



CHF **42.-** / STK PCE

► **SERIE - AM80/8**

AM80/8

Ø intérieur du tuyau <i>Innendurchmesser des Schlauchs</i>	8 mm (5/16")
Longueur du tuyau <i>Schlauchlänge</i>	10 m
Pression maximale <i>Maximaler Druck</i>	15 bar
Raccord en bout de tuyau <i>Schlauchanschluss</i>	1/4" M BSP
Température d'utilisation <i>Betriebstemperatur</i>	-5°C / +40°C
Raccord du tuyau d'arrivée <i>Anschluss für Zufuhrschlauch</i>	NO
Tuyau d'arrivée <i>Zufuhrschlauch</i>	1,5 m
Air - Luft	Oui / Ja
Eau - Wasser	Non / Neine
Type de tuyau <i>Schlauchtyp</i>	PU noir / Schwarzes PU



FR

Enrouleur automatique de la série America, conçu pour une utilisation professionnelle avec de l'air comprimé. Boîtier en technopolymère résistant aux chocs, équipé d'un support métallique orientable. Le système d'arrêt du tuyau peut être retiré pour permettre une traction constante.

DE

Automatischer Aufroller der Serie America, für den professionellen Einsatz mit Druckluft. Gehäuse aus schlagfestem Technopolymer mit schwenkbarer Metallhalterung. Die Schlaucharretierung kann entfernt werden, um einen Dauerzug zu ermöglichen.

1 STK PCE = 211.- / STK PCE

2 STK PCE = 179.- / STK PCE

5 STK PCE = 169.- / STK PCE

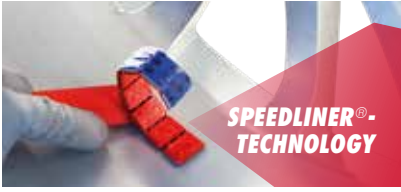

**SPEEDLINER[®]-
TECHNOLOGY**



**CHF 81.34 / STK
PCE**

**ART NR:
0401-0023-150
SPEEDCUT**

FR POIDS ADHÉSIF VOITURES
DE **KLEBEGEWICHT FÜR PKW**

**1 BOX = 39.- / BOX
5 BOX = 36.- / BOX
10 BOX = 33.- / BOX**

**ART NR:
5355-0057-739
(GRIS, GRAU)**

**1 BOX = 41.- / BOX
5 BOX = 37.- / BOX
10 BOX = 34.- / BOX**

**ART NR:
5355-0058-739
(NOIR, SCHWARZ)**

FR **ROULEAU 5 KG**

- / Pas de résidus de mousse et de colle lors de l'enlèvement des poids
- / Acier plastifié
- / Adhère aux jantes froides, ce qui est essentiel pour les changements de pneus pendant les mois d'hiver
- / Température de service -40°C / + 50°C
- / **Traité contre la rouille**

DE **MODE.FE 5/5 ROLLE**

- / Keine Schaum- und Kleberückstände beim Entfernen der Gewichte
- / **Plastifizierter stahl**
- / Haftet auf kalten Felgen, was für den Reifenwechsel in den Wintermonaten unerlässlich ist.
- / Betriebstemperatur - 40°C / +50°C
- / **Gegen Rost behandelt**

**ART NR: FAH5KG-5-N2
(GRIS, GRAU)**



- Colle XTR
Klebstoff XTR
- 5 Kg

**CHF 24.- / STK
PCE**

**ART NR: FAH5KG-5-N3
(NOIR, SCHWARZ)**



**ART NR: FAH5KG-5-B3
(NOIR, SCHWARZ)**

- Colle normal
Klebstoff normal
- 5 Kg



**CHF 22.- / STK
PCE**

**Offre spéciale, stock limité
Sonderangebot, begrenzter Vorrat**

NOUVEAU / NEU



→ Boite de 100 pce / Schachtel
mit 100 Stk 60 Gr. (12x5 Gr.)

ART NR: 5355-0607-701

1 BOX = 56.- / BOX
5 BOX = 50.- / BOX
10 BOX = 45.- / BOX

Noir Schwarz

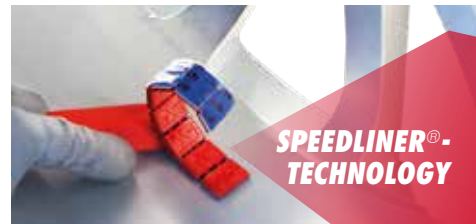

ART NR: 5355-0608-701

1 BOX = 48.- / BOX
5 BOX = 44.- / BOX
10 BOX = 39.- / BOX

Gris Grau

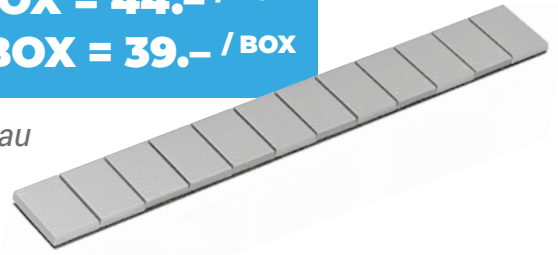

- FR** / Pas de résidus de mousse et de colle lors de l'enlèvement des poids
/ Acier plastifié
/ Adhère aux jantes froides, ce qui est essentiel pour les changements de pneus pendant les mois d'hiver
/ Température de service -40°C/+50°C
/ **Traité contre la rouille**
/ Colle XTR

- DE** / Keine Schaum- und Kleberückstände beim Entfernen der Gewichte
/ **Plastifizierter stahl**
/ Haftet auf kalten felgen, was für den Reifenwechsel in den Wintermonaten unerlässlich ist
/ Betriebstemperatur -40°C/+50°C
/ **Gegen Rost behandelt**
/ Klebstoff XTR

NOUVEAU / NEU

ART NR: FAH5-N2

→ Boite de 100 pce / Schachtel
mit 100 Stk 60 Gr. (12x5 Gr.)



Gris Grau



1 BOX = 33.- / BOX
4 BOX = 29.- / BOX
12 BOX = 26.- / BOX

Offre spéciale, stock limité
Sonderangebot, begrenzter Vorrat

NOUVEAU / NEU

ART NR: FAH5-N3

→ Boite de 100 pce / Schachtel
mit 100 Stk 60 Gr. (12x5 Gr.)



Noir Schwarz



1 BOX = 33.- / BOX
4 BOX = 29.- / BOX
12 BOX = 26.- / BOX

Offre spéciale, stock limité
Sonderangebot, begrenzter Vorrat

NOUVEAU / NEU

FR / Acier plastifié
/ Traité contre la rouille
/ Colle normal

DE / Plastifizierter stahl
/ Gegen Rost behandelt
/ Klebstoff normal

ART NR: FAH5-B3

→ Boite de 100 pce / Schachtel
mit 100 Stk 60 Gr. (12x5 Gr.)



Noir Schwarz

1 BOX = 32.- / BOX
4 BOX = 28.- / BOX
12 BOX = 25.- / BOX

NOUVEAU / NEU

ART NR: FAH5/10B-3

→ Boite de 100 pce / Schachtel mit
100 Stk 60 Gr. (4x5 Gr. + 4x10 Gr.)



Noir Schwarz

1 BOX = 32.- / BOX
4 BOX = 28.- / BOX
12 BOX = 25.- / BOX

NOUVEAU / NEU

ART NR: FAH5-10B-2

→ Boite de 100 pce / Schachtel
mit 100 Stk 60 Gr. (12x5 Gr.)



Gris Grau

1 BOX = 32.- / BOX
4 BOX = 28.- / BOX
12 BOX = 25.- / BOX

MOTO

FR PLOMBS À COLLER TYPE 706

DE KLEBGEWICHTE TYP 706

→ Boite de 50 pce – Schachtel mit 50

HOFMANN
POWER WEIGHT

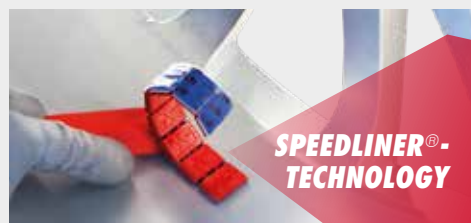

ART NR: 5706-0403-701

CHF **52.33** / BOX



Noir Schwarz

ART NR: 706C.40

CHF **70.90** / BOX



Chrome Chrom

ART NR: 706.40

CHF **45.43** / BOX



Gris Grau



FR **MASSES À FRAPPER
POUR JANTES ACIER**

DE **SCHLAGGEWICHTE
FUER STAHLFELGEN**

ART NR: ZN0105

→ 5 Gr
→ 100 Stk-Pce / BOX

1 BOX = 11.- / BOX

ART NR: ZN0110

→ 10 Gr
→ 100 Stk-Pce / BOX

1 BOX = 17.- / BOX

ART NR: ZN0115

→ 15 Gr
→ 100 Stk-Pce / BOX

1 BOX = 21.- / BOX

ART NR: ZN0120

→ 20 Gr
→ 100 Stk-Pce / BOX

1 BOX = 26.- / BOX

ART NR: ZN0125

→ 25 Gr
→ 100 Stk-Pce / BOX

1 BOX = 30.- / BOX

ART NR: ZN0130

→ 30 Gr
→ 100 Stk-Pce / BOX

1 BOX = 32.- / BOX

ART NR: ZN0135

→ 35 Gr
→ 50 Stk-Pce / BOX

1 BOX = 18.- / BOX

ART NR: ZN0140

→ 40 Gr
→ 50 Stk-Pce / BOX

1 BOX = 21.50 / BOX

ART NR: ZN0145

→ 45 Gr
→ 50 Stk-Pce / BOX

1 BOX = 23.50 / BOX

ART NR: ZN0150

→ 50 Gr
→ 50 Stk-Pce / BOX

1 BOX = 27.- / BOX



FR **MASSES À FRAPPER POUR
JANTES ALU ZINC PLATIE**

DE **SCHLAGGEWICHTE FUER
ALUFELGEN ZINK BESCHICGTET**

ART NR: 62Z.5

→ 5 Gr
→ 100 Stk / BOX

1 BOX = 14.- / BOX

ART NR: 62Z.10

→ 10 Gr
→ 100 Stk / BOX

1 BOX = 19.- / BOX

ART NR: 62Z.15

→ 15 Gr
→ 100 Stk / BOX

1 BOX = 21.- / BOX

ART NR: 62Z.20

→ 20 Gr
→ 100 Stk / BOX

1 BOX = 25.- / BOX

ART NR: 62Z.25

→ 25 Gr
→ 100 Stk / BOX

1 BOX = 31.- / BOX

ART NR: 62Z.30

→ 30 Gr
→ 100 Stk / BOX

1 BOX = 34.- / BOX

ART NR: 62Z.35

→ 35 Gr
→ 50 Stk / BOX

1 BOX = 20.- / BOX

ART NR: 62Z.40

→ 40 Gr
→ 50 Stk / BOX

1 BOX = 22.50 / BOX

POIDS LOURD NUTZFAHRZEUGE

HOFMANN
POWER WEIGHT

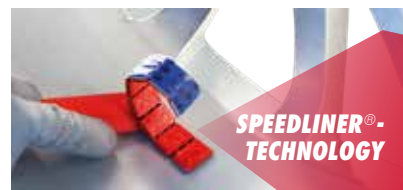

NOUVEAU / NEU

FR PLOMBS À COLLER TYPE 551

DE **KLEBGEWICHTE TYP 551**

→ Boite de 10 pce
Schachtel mit 10



Art Nr 551.50	1 BOX = 20.41 / BOX
Art Nr 551.75	1 BOX = 23.41 / BOX
Art Nr 551.100	1 BOX = 25.23 / BOX
Art Nr 551.125	1 BOX = 30.05 / BOX
Art Nr 551.150	1 BOX = 33.52 / BOX
Art Nr 551.175	1 BOX = 39.44 / BOX
Art Nr 551.200	1 BOX = 42.70 / BOX
Art Nr 551.300	1 BOX = 69.89 / BOX

FR PLOMBS À FRAPPER TYPE 530

DE **SCHLAGGEWICHTE TYP 530**



ART NR: 530.100

→ 10 Stk-Pce / BOX

1 BOX = 11.92 / BOX

ART NR: 530.150

→ 10 Stk-Pce / BOX

1 BOX = 14.91 / BOX

ART NR: 530.200

→ 10 Stk-Pce / BOX

1 BOX = 17.40 / BOX

ART NR: 530.250

→ 10 Stk-Pce / BOX

1 BOX = 25.30 / BOX

ART NR: 530.50

→ 10 Stk-Pce / BOX

1 BOX = 8.55 / BOX

ART NR: 530.75

→ 10 Stk-Pce / BOX

1 BOX = 10.29 / BOX

ART NR: 530.300

→ 10 Stk-Pce / BOX

1 BOX = 31.10 / BOX

ART NR: 530.350

→ 10 Stk-Pce / BOX

1 BOX = 36.85 / BOX

NOUVEAU / NEU

FR POUDRE D'ÉQUILIBRAGE

DE **BALANCING COMPOUND**



Art Nr 0401-5505-120 XS	CHF 38.75 / BOX
Art Nr 0401-5505-180 S	CHF 55.26 / BOX
Art Nr 0401-5505-230 M	CHF 52.80 / BOX
Art Nr 0401-5505-290 L	CHF 44.35 / BOX
Art Nr 0401-5505-350 XL	CHF 53.68 / BOX
Art Nr 0401-5504-800	CHF 109.36 / BOX

VALVE ET ACCESSOIRE VENTIL UND ZUBEHÖR



ART NR: TR412 - TR413 - TR414

500 $\frac{\text{STK}}{\text{PCE}} = 0.21$ / $\frac{\text{STK}}{\text{PCE}} = 105.-$
1'000 $\frac{\text{STK}}{\text{PCE}} = 0.19$ / $\frac{\text{STK}}{\text{PCE}} = 190.-$

FR VALVE MONTÉE OU NON
MONTÉE (PAR 500 PCE)

DE VENTILE MONTIERT ODER
UNMONTIERT (PRO 500 STK)

→ Non montée,
dès 500 pcs uniquement
Unmontiert, nur ab 500 stk

Montée
Montiert



Non montée
Unmontiert



ART NR: TRC 1

500 $\frac{\text{STK}}{\text{PCE}} = 70.-$
1'000 $\frac{\text{STK}}{\text{PCE}} = 90.-$



ART NR: TRVC8-S

500 $\frac{\text{STK}}{\text{PCE}} = 40.-$
1'000 $\frac{\text{STK}}{\text{PCE}} = 50.-$



ART NR: TR600 - TR602

100 $\frac{\text{STK}}{\text{PCE}} = 1.-$ / $\frac{\text{STK}}{\text{PCE}} = 100.-$

500 $\frac{\text{STK}}{\text{PCE}} = 0.80$ / $\frac{\text{STK}}{\text{PCE}} = 400.-$



ART NR: EV42

100 STK PCE = 1.50 / STK PCE
500 STK PCE = 1.20 / STK PCE
1'000 STK PCE = 1.- / STK PCE



ART NR: TR412C

100 STK PCE = 0.25 / STK PCE
= 25.-



ART NR: TR413C

100 STK PCE = 0.25 / STK PCE
= 25.-



10 STK PCE = 2.40 / STK PCE = 24.-

ART NR: BLV 451

→ Par paquet de 10 pce
In Packungen zu 10 Stk



10 STK PCE = 2.40 / STK PCE = 24.-

ART NR: BLV 458

→ Par paquet de 10 pce
In Packungen zu 10 Stk



ART NR: IT-100-V1

Pour / Für :

/ Hyundai / Kia / Subaru
/ Mercedes-Bens / Ford
/ Peugeot / Citroen / Volvo
/ Renault / Nissan / Infiniti



→
Dès 1'000 pièces :
2.08 / pce
Ab 1'000 Stück :
2,08 / Stk

10 STK PCE = 2.40 / STK PCE
100 STK PCE = 2.20 / STK PCE
500 STK PCE = 0.99 / STK PCE

ART NR: VT09B

5 STK = 6.- / STK PCE

FR TOURNEVIS DE VALVE
AVEC COUPLE

DE VENTILSCHRAUBER
MIT DREHMOMENT



NOUVEAU / NEU

CHF 55.- / STK PCE

ART NR: 3060891

FR PINCE POUR ENLEVER
LES PLOMBS COLLÉS

DE ZANGE ZUM ENTFERNEN
FESTSITZENDER
BLEIKUGELN

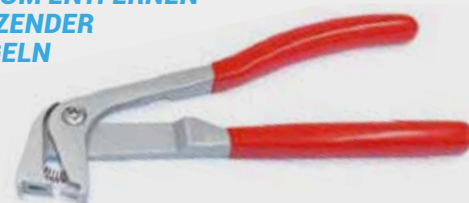

ART NR: VT04P

FR OUTIL EN PLASTIQUE
POUR INSERTION
DE VALVES

DE VENTILEINZIEHHEBEL
(KUNSTSTOFF)



1 STK = 18.- / STK
PCE PCE

5 STK = 15.- / STK
PCE PCE

10 STK = 10.- / STK
PCE PCE

FR RÉPARATION DES PNEUS
SIMPLE ET GARANTIE

/ Universel / Economique
/ Rapide / 100% sûr

DE REIFENREPARATUR LEICHT
UND ZUVERLÄSSIG

/ Universell / Sparsam
/ Zeitsparend / Sicher

CHF ~~245.-~~

CHF 199.-



ART NR: 100-

/ Kit voiture livré avec 60
bandes de réparation
/ Reifenreparaturmaterial
Komplett-Set/PKW mit
60 Reparatursätzen



ART NR: 105-

/ Kit camion livré avec 30
bandes de réparation
/ Reifenreparaturmaterial
Komplett-Set/LKW mit 30
Reparatursätzen

ART NR: 104-

CHF ~~133.-~~

CHF 99.-

→ 60 Bandes de réparation 10 cm
60 Stk reparaturband 10 cm



ART NR: 107-

CHF ~~133.-~~

CHF 99.-

→ 30 Bandes de réparation 20 cm
30 Stk reparatur schnuere 20 cm



ART NR: 4300

FR PÂTE À MONTER
LES PNEUS

DE REIFENMONTIERPASTE

→ 5 kg

White panther



1 STK = 23.- / STK
PCE PCE

5 STK = 19.- / STK
PCE PCE

10 STK = 17.- / STK
PCE PCE

ART NR: 4200

→ 4 kg

→ Spécial jantes alu
Spezial Alufelgen

Yellow panther



1 STK = 28.- / STK
PCE PCE

5 STK = 23.- / STK
PCE PCE

10 STK = 18.- / STK
PCE PCE

ART NR: LBPG05

→ 5 kg

FR / Pâte spéciale pour pneus runflat,
tubeless à basse section et hautes
performances. **Produit écologique**

DE / Spezial Montagepaste für
Reifen, geeignet für schlauchlose
Nieder-querschnittreifen.
Umweltfreundliches Produkt

Blue panther



1 STK = 27.- / STK
PCE PCE

5 STK = 25.- / STK
PCE PCE

10 STK = 19.- / STK
PCE PCE

ART NR: 4300N

→ 5 kg

Black panther



1 STK = 29.- / STK
PCE PCE

5 STK = 27.- / STK
PCE PCE

10 STK = 24.- / STK
PCE PCE

NOUVEAU / NEU

ART NR: 7802A

FR VISSEUSE OPTION
DE **SCHRAUBENDREHER
OPTION**



CHF **239.-** / STK
PCE

ART NR: 26669 A

FR EXFOLIANT
DE **GUMMI**



10 STK
PCE = **90.-**

ART NR: 3060896C

10 STK
PCE = **120.-**



ART NR: TMT01

FR PROTECTION POUR
MONTAGE DES JANTES
ALUMINIUM

DE **SCHUTZ FÜR MONTAGE VON
ALUFELGEN MIT KORDEL**



1 STK
PCE = **10.-** / STK
PCE

5 STK
PCE = **8.-** / STK
PCE

10 STK
PCE = **6.-** / STK
PCE

ART NR: WT11

FR SPATULE À DÉCOLLER
LES PLOMBS COLLÉS

DE **KLEBEGEWICHTSENTFERNER**

- Matériel : Nylon
- 270mm x 24mm

5 STK
PCE = **8.-** / STK
PCE

10 STK
PCE = **6.-** / STK
PCE



ART NR: 951

FR CRAIES GRASSES
POUR PNEUS

DE FETTKREIDE FÜR REIFEN



1 Box = 24.- / 12 STK
PCE
2 Box = 20.- / 12 STK
PCE
5 Box = 18.- / 12 STK
PCE

ART NR: 951 Y



1 Box = 24.- / 12 STK
PCE
2 Box = 20.- / 12 STK
PCE
5 Box = 18.- / 12 STK
PCE

ART NR: 6000

FR PINCEAUX POUR VOITURE DE
TOURISME ET POIDS LOURD

DE PINSEL PKW UND LKW



CHF ~~21.-~~

1 STK
PCE = 19.- / STK-PCE
LKW

ART NR: TYP PK



CHF ~~18.-~~

1 STK
PCE = 11.- / STK-PCE
PKW

ACCESOIRES MONTAGE MONTAGEZUBEHÖR

ART NR: DAC1C08

FR MANOMÈTRE DIGITAL
DE **DIGITAL REIFENFÜLLER**

→ 0.01 bar – 14 bar



1 STK = **119.-** / **STK**
PCE

2 STK = **115.-** / **STK**
PCE

5 STK = **102.-** / **STK**
PCE

ART NR: AFG1H08

FR MANOMÈTRE
DE **REIFENFÜLLER**

→ 0.01 bar – 12 bar



1 STK = **105.-** / **STK**
PCE

2 STK = **98.-** / **STK**
PCE

5 STK = **89.-** / **STK**
PCE

ART NR: TYP 1068

FR CLIPS DE GONFLAGE (SYSTÈME
MICHELIN) RACCORD 8 Ø
DE **MOMENTANSTECKNIPPEL**
(SYST. MICHELIN)
ANSCHLUSS 8 Ø

1 STK = **6.50** / **STK**
PCE



NOUVEAU / NEU

ART NR: Y471147HD

**CHF 329.- / STK
PCE**



FR CHARIOT PORTE-PNEUS 200 KG

/ Chariot à pneus dispose d'un système de préhension et d'inclinaison breveté. Adaptation automatique des bras de préhension à la taille des pneus (13 à 20' de types communs).

DE REIFENWAGEN 200 KG

/ Der Reifenwagen von Winntec verfügt über ein patentiertes Greifsystem, bei dem sich Greifarme automatisch an die Reifengröße (13 bis 20' gängige typen) anpassen.



Spécifications	
H/ haut	1'385 mm
B/ larg	610 mm
P/ prof	695 mm
	200 kg
	20 kg

OPTION

ART NR: Y471147SPP

**CHF 95.- / STK
PCE**



NOUVEAU / NEU

Y471148HD Dominator - Smart Cart Ø 83 cm



After changing the industry with our Classic Smart Cart, domination is next: The new Dominator, featuring patented **LOADSHIFT™** technology, is designed to handle larger loads with ease. It boasts an integrated kick pedal, redesigned stainless steel arms and a bracket set for carrying a Smart Disc.

Main Features

- **REQUIRES 3x LESS EFFORT TO TILT/LIFT**
- **3 + 7 YEARS WARRANTY** (upon activation)
- Solid rubber tires with cast alu rims
- Spring-operated integrated kick pedal
- Adjustable top plate with rubber grips
- Comes with brackets for a Smart Disc*



Product dimensions Values are in mm and kg unless stated otherwise.

Model	Height	Width	Depth	Reach Ø		
Y471147	1,385	610	695	up to 76	200	20.5
Y471148	1,385	610	695	up to 83	220	25

CHF 499.-

ACCESSOIRE PNEUS REIFENZUBEHÖR

ART NR: PRC

→ MAX 136 kg

→ ø 62 cm

FR CHARIOT À ROUES AVEC FREINS

/ Wheel trolley Off Road est avec diamètre de 700 idéal pour le chargement et transport de taille moyenne des roues et pneus – comme van et 4X4 roues. Le chariot est équipé d'extra-large roulettes (avec freins), faisant le transport sur des surface inégales plus faciles – par exemple dans les cours, etc.

DE WHEEL TROLLEY MIT BREMSE

/ Wheel Trolley Off Road eignet sich mit einem Durchmesser von 700 mm zur Ladung und zum Transport von mittelgroßen Reifen und Rädern – wie LLKW – und 4X4 Räder. Wheel Trolley Off Road ist mit extra großen Rädern ausgestattet (mit bremsen), um den Transport über unebene Flächen zu erleichtern – z. B. über Hofenlagen etc.



1 STK
PCE = 42.- / STK
PCE

5 STK
PCE = 40.- / STK
PCE

10 STK
PCE = 38.- / STK
PCE

ART NR: 70000CKWT1B-R

→ ø 70 cm

→ MADE IN DANEMARK

→ MAX 200 kg



1 STK
PCE = 95.- / STK
PCE

ART NR: SC0506

FR CHARIOT POUR
FÛT DE 200 LITRES

DE WAGEN FÜR
200-LITER-FÄSSER



~~1 STK = 99.- / STK
PCE~~

1 STK
PCE = 49.- / STK
PCE



NOUVEAU / NEU

VERFÜGBARE ANTRIEBS-GRÖSSEN

TAILLES D'ENTRAÎNEMENT DISPONIBLES

AK43H 3/4", 1/2 x 2", 1/2 x 4"
AK33H 3/8", 1/2", 3/4"



Kompakte Größe
Kürzer als das Vorgängermodell 2235 für bessere Zugänglichkeit

Forme compacte
Outil plus court que le modèle précédent 2235 pour un meilleur accès



CHF ~~499.-~~

CHF 399.-

BROCHE INCLUSE 1/2 INKLUSIVE SPIESS 1/2



→ **2034 NM**

→ **Poids 1.99 kg**

Gewicht 1.99 kg

Modell	Antriebsgröße	Losbrechmoment Nm	Schläge pro Minute (BPM)	Max. freie Drehzahl (U/min)	Schlag-Geräuschpegel dB(A)	Gewicht kg	Länge mm	Lufteinlass (NPTF/NPT)	Min. Schlauchgröße mm
Modèle	Taille du carré d'entraînement	Couple de décollement Nm	Impact par minute (BPM)	Vitesse à vide maximale (tr/min)	Niveau sonore en fonctionnement dB(A)	Poids kg	Longueur mm	Admission d'air (NPTF/NPT)	taille minimale du tuyau mm
2236QTIMAX	1/2" Standard Amboss	2 034	1 350	7 500	94,2	1,99	187	1/4"	10



NOUVEAU / NEU

Inklusive Antriebsvierkant:
1/2" Standard Reibring A41H
Broche include :
Anneau de retenue 1/2" A41H



CHF 990.-

ENTHÄLT WERKZEUG OHNE ZUBEHÖR,
BC1121-EU-LADERGERÄT UND 2 BL2022-AKKUS

1 OUTIL SEUL,
1 CHARGEUR BC1121-EU ET 2 BATTERIES BL2022

→ **2040 NM**

→ **Poids 2.76 kg**

Gewicht 2.76 kg

Modell	Enthält Antriebsgröße	Losbrechmoment (Nm)	Schläge pro Minute (BPM)	Max. freie Drehzahl (U/min)	Schlag-geräuschpegel dB (A)	Werkzeuggewicht ohne Zubehör (kg)	Länge in mm
Modèle	Comprend le carré d'entraînement de taille	Couple de démarrage (Nm)	Impact par minute (BPM)	Vitesse à vide MAXIMALE (tr/min)	Niveau sonore à l'impact dB (A)	Poids de l'outil kg	Longueur en mm
W7153-K22B-EU	1/2" Standard Vierkantaufnahme	2.040	2.450	1.900	95	2,76	211

W7153-K22B-EU Enthält Werkzeug ohne Zubehör, BC1121-EU-Ladegerät und (2) BL2022-Akkus
Comprend un outil seul, un chargeur BC1121-EU et (2) batteries BL2022

NOUVEAU / NEU

ART NR: W8571-K2-EU

CHF ~~1190.-~~ / STK
PCE

**CHF 990.- / STK
PCE**

FR CLÉ À CHOC BROCHE LONGUE 3/4"

- / Couple de décollement de 2'710 Nm
- / Avec lampe 360 °
- / Poids 3.5 Kg
- / Avec 2 batteries, chargeur et mallette de transport

DE SCHLAGSCHRAUBER
MIT LANGER SPINDEL 3/4"

- / 2'710 Nm Losbrechmoment
- / 360° Arbeitslampe
- / Gewichte 3.5 Kg
- / Mit 2 Akkus, Ladegerät und Transportkoffer



CHF ~~890.-~~ / STK
PCE

**CHF 699.- / STK
PCE**

Offre spéciale, stock limité
Sonderangebot,
begrenzter Vorrat

ART NR: W7172-K22B-EU

FR DÉBOULONEUSE À ACCU LA PLUS
PUISSANTE DU MARCHÉ 3/4"

- / Couple de décollement de 2'040 Nm
- / Avec lampe 360 °
- / Poids 3.5 Kg
- / Avec 2 batteries, chargeur et mallette de transport

DE DER STÄRCKSTE
AKKU-SCHLAGSCHRAUBER 3/4"

- / 2'040 Nm Losbrechmoment
- / 360° Arbeitslampe
- / Gewichte 3.5 Kg
- / Mit 2 Akkus, Ladegerät und Transportkoffer



CLÉ À CHOC

– SERVICE 2 ANS DE GARANTIE

SCHLAGSCHRAUBER

– SERVICE 2 JAHRE GARANTIE

FR / Couple maximal (au serrage) 1'085 Nm
/ Couple maximal (au desserrage) 1'356 Nm
/ Poids de l'outil 1,82 kg
/ Niveau sonore 92 / 103 dB(A)
/ Dimensions de l'outil L = 165 mm

DE / Maximales Drehmoment (beim Anziehen) 1'085 Nm
/ Maximales Drehmoment (beim Lösen) 1'356 Nm
/ Gewicht des Werkzeuges 1,82 kg
/ Geräuschpegel 92 / 103 dB(A)
/ Abmessungen des Werkzeuges L = 165 mm

1/2" 1085 Nm

3/4" 1356 Nm

CHF 99.- / STK
PCE

CHF 299.- / STK
PCE

ART NR: HY-3960A

ART NR: HY-3960B



Éjecteur de buse à déconnexion par rotation pour un retrait en toute sécurité des accessoires de buse chauds

Drehbarer Düsenauswerfer zum sicheren Entfernen von heißen Düsenaufsätzen

Interrupteur à glissière pour une utilisation mains libres

Schiebeschalter für Freihandbetrieb

Sélecteur à deux vitesses :
Faible : 198 l/min Haute : 283 l/min

**Wahlschalter für zwei Volumenströme:
Niedrig: 198 l/min Hoch: 283 l/min**

LED améliorant la visibilité sur la pièce à usiner
LED zur Ausleuchtung des Werkstücks

Compatible avec toutes les batteries IQV20™ d'Ingersoll Rand®

Kompatibel mit allen Akkus des Typs Ingersoll Rand® IQV20™



Affichage programmable de la température

Programmierbares Temperaturdisplay

Le crochet de suspension permet de garder l'outil à portée de main

Der Aufhängehaken hält das Werkzeug stets Griffbereit in Reichweite



Poignée ergonomique surmoulée pour une utilisation confortable toute la journée

Ergonomisch geformter Griff für ganztägigen Gebrauchskomfort

Trois buses :
plate, ronde et réflectrice

**Drei Düsenaufsätze:
flach, rund und reflektierend**



CHF 399.- / STK
PCE

Le porte-outil maintient la buse à la verticale lors de l'utilisation en mains libres
Im Stand bleibt die Düse senkrecht und ermöglicht eine freihändige Nutzung

H3111
IQV20™
AKKU-
HEISSLUFT-
PISTOLE

PISTOLET
THERMIQUE
SANS FIL
H3111
IQV20™

Temp. max.	Débit d'air maximal	Réglage de vitesse	Réglages de température	Buses incluses	Longueur mm	Largeur mm	Hauteur mm	Poids sans batterie
Höchsttemperatur	Maximaler Luftvolumenstrom	Einstellungen Luftvolumenstrom	Temperatur-einstellungen	Inklusive Düsen	Länge in	Breite	Höhe in	Gewicht ohne Akku
550	283	Double - Zweistufig - 198/283	Réglable Einstellbar	Plate, ronde, réflectrice Flach, rund, reflektierend	175	80	220	0,7

KITS DISPONIBLES
VERFÜGBARE KITS

H3111-K1-EU

20 V, 1 kit de batterie inclut l'outil, le chargeur, (1) Batterie BL2022, (3) Accessoires de buse
20 V 1 Akku-Kit mit Werkzeug, Ladegerät, (1) Akku BL2022, (3) Düsenaufsätze

ART NR: 2136 QXPA-3SK

FR CLÉ À CHOCS ½" avec 3 douilles

- / Couple de décollement 1'500 Nm
- / Niveau sonore 90.7 dB(A)
- / Poids 1.80 Kg

DE SCHLAGSCHRAUBER ½" mit 3 Steckschlüsseln

- / Losbrechmoment 1'500 Nm
- / Schlag Geräuschpegel 90.7 dB(A)
- / Gewichte 1.80 Kg



CHF ~~350.-~~ / STK
PCE

CHF 299.-



ART NR: 36QMAX

FR CLÉ À CHOCS ½"

- / Couple de décollement 870 Nm
- / Niveau sonore 91.3 dB(A)
- / Mécanisme de frappe à double marteau
- / Poids 1.09 Kg

DE SCHLAGSCHRAUBER ½"

- / Losbrechmoment 870 Nm
- / Schlag Geräuschpegel 91.3 dB(A)
- / Vibrationsarmes Doppelschlagwerk
- / Gewichte 1.09 Kg



CHF ~~299.-~~ / STK
PCE

CHF 239.- / STK
PCE

ART NR: 2146Q1MAX

FR CLÉ À CHOCS ¾"

- / Couple de décollement 2'000 Nm
- / Niveau sonore 88.8 dB(A)
- / Poids 3.5 Kg

DE SCHLAGSCHRAUBER ¾"

- / Losbrechmoment 2'000 Nm
- / Schlag Geräuschpegel 88.8 dB(A)
- / Gewichte 3.5 Kg

CHF ~~1'290.-~~ / STK
PCE

CHF 999.- / STK
PCE



CHF ~~1'390.-~~ / STK
PCE

CHF 1'060.- / STK
PCE

ART NR: 2146Q1MAX-6

FR CLÉ À CHOCS ¾"
avec broche longue

- / Couple de décollement 2'000 Nm
- / Niveau sonore 88.8 dB(A)
- / Poids 3.5 Kg

DE SCHLAGSCHRAUBER ¾"
mit langer welle

- / Losbrechmoment 2'000 Nm
- / Schlag Geräuschpegel 88.8 dB(A)
- / Gewichte 3.5 Kg

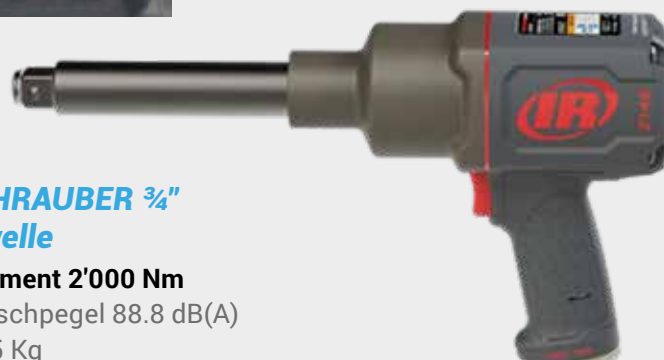

ART NR: 376610

UNITÉ MOBILE AVEC POMPE À HUILE PUMPMASTER 3:1 **MOBILE UNITS WITH PUMPMASTER 3:1 OIL PUMP**

Distributeur d'huile pneumatique pour fûts mobile de 200 litres
Pneumatisches Oelabgabegerät mobil für 200 Liter Fässer

Plus de pompe dans le fût
Kein Pumpe mehr im Fass

Plus d'huile sur le sol
*Kein Öl auf dem
Boden mehr*

CHF ~~1'696.-~~

CHF 1'290.-

Grandes roues
Große Räder

Manomètre huile digital avec raccord tournant et flexible anti-goutte, coudé à 90°

*Digitale Manometer Öl
mit drehbarem Anschluss und
Anti-Tropfmundstück, Biegung 90°*

KIT TR1 + MTCA1040
Régulateur de pression
et Manomètre

*KIT TR1 + MTCA1040
Druckregler und
Manometer*

La Pompe est protégée
Pumpe ist geschützt

Chariot à fûts plus
stable avec freins

*Stabilerer Fasswagen
mit Bremsen*



ART NR: 376300

POMPE PNEUMATIQUE POUR HUILE, RAPPORT 3:1,
ENSEMBLE MOBILE POUR FÛT DE 205 L
**PNEUMATISCHE ÖLPUMPE MIT 3:1
ÜBERSETZUNGSVERHÄLTNIS,
MOBILES PAKET FÜR 205-L-FASS**

Le kit peut être utilisés avec des fûts d'huile de 205 litres, des conteneurs IBC de 1'000 litres. Il offre une solution simple pour des applications courantes.

Das Kit kann mit 205-Liter-Ölfässern sowie mit 1.000-Liter-IBC-Containern verwendet werden. Es bietet eine einfache Lösung für gängige Anwendungen.

CHF 1'200.-

CHF 890.-



Avec KIT TR1 +
MTCA1040 Régulateur
de pression et
Manomètre

Mit KIT TR1 +
MTCA1040 Druckregler
und Manometer

ART NR: 372500

**FR VIDANGE PAR
PRESSURISATION**

/ Récupérateur
d'huile usée 100 L

**DE ENTLEERUNG
DURCH
PRESSURISATION
MIT DRUCKLUFT**

/ Auffangbehälter
für Altöl 100 L



CHF ~~1002.-~~ / STK
PCE

**CHF 850.- / STK
PCE**

ART NR: 373500

**FR VIDANGE PAR
PRESSURISATION**

/ Récupérateur
d'huile usée 70 L

**DE ENTLEERUNG
DURCH
PRESSURISATION
MIT DRUCKLUFT**

/ Auffangbehälter
für Altöl 70 L



CHF ~~945.-~~ / STK
PCE

**CHF 800.- / STK
PCE**

NOUVEAU / NEU

ART NR: 324010

**FR DISTRIBUTEUR
MOBILE PRESSURISÉ**

/ Capacité 25L
/ Avec poignée
/ Compteur digitale

**DE MOBILER
DRUCKSPENDER**

/ Kapazität 25 L
/ Mit Griff und
/ Digitalem Zähler



CHF ~~890.-~~ / STK
PCE

**CHF 670.- / STK
PCE**

ART NR: 372400

**FR RÉCUPÉRATEUR
D'HUILE PAR GRAVITÉ**

/ Récupérateur
d'huile usée 100 L

**DE AUFANGBEHAELTER
DURCH SCHWERKRAFT**

/ Auffangbehälter
für Altöl 100 L



CHF ~~735.-~~ / STK
PCE

**CHF 650.- / STK
PCE**

FR POMPE PNEUMATIQUE

- / Lubrifiants d'origine minérale ou synthétique
- / Huile hydraulique
- / Huile de boîte
- / Fluide de transmission

DE PNEUMATISCHE PUMPE

- / Schmiermittel mineralischen oder synthetischen Ursprungs.
- / Öl für die Hydraulik.
- / Öl für das Getriebe.
- / Getriebeflüssigkeit.

→ Pumpemaster 2 – 3 :1 Huile

→ Option

- / Kit de régulateur de pression et manomètre*
- / Kit TR1 + MTCA1040
- / Prix = CHF 90.–

* obligatoire pour garantie



ART NR: 354120

CHF 499.– / STK
PCE

CHF 432.05 / STK
PCE



ART NR: 353120

CHF 479.– / STK
PCE

CHF 414.40 / STK
PCE

Nous avons d'autres modèles!
Wir haben noch weitere Modelle!



NOUVEAU / NEU

ART NR: 365586

FR MANOMÈTRE ÉLECTRONIQUE POUR LIQUIDE CORROSIF ADBLUE

- / Manomètre digital 1/2"
- Débit max : 30 l/min

DE ELEKTRONISCHER ZÄHLER FÜR KORROSIVE FLÜSSIGKEITEN ADBLUE

- / Digitale Manometer 1/2"
- Max. Durchfluss : 30 l/min

CHF 460.– / STK
PCE

CHF 418.– / STK
PCE



NOUVEAU / NEU

ART NR: 300006

FR POMPE À LEVIER POUR ADBLUE® ET AUTRES FLUIDES

DE HEBELPUMPE FÜR ADBLUE® UND ANDERE FLÜSSIGKEITEN

CHF 85.– / STK
PCE

CHF 75.– / STK
PCE



ART NR: F00332A50

FR POMPE ROTATIVE AVEC ACCESSOIRES POUR ADBLUE

DE MEHRZWECK-KURBELPUMPE SPEZIELL FÜR ADBLUE

CHF 185.– / STK
PCE

NOUVEAU
/ NEU



ART NR: 555010

FR POMPE PNEUMATIQUE
À DOUBLE MEMBRANES

/ Pour huile usée / Ratio 1:1
/ 1" 200 l/Min / Pression Air 1,5-8 bar

DE DRUCKLUFTBETRIEBENE
DOPPELMEMBRANPUMPE

/ Für Altöl / Ratio 1:1
/ 1" 200 l/Min / Luftdruck 1,5-8 bar

CHF 1789.- / STK
PCE

**CHF 1499.- / STK
PCE**

NOUVEAU
/ NEU



ART NR: UP05B

FR POMPE A DOUBLE
MEMBRANE SAMOA

/ Conforme, ATEX, LAVE-GLACE,
ANTIGEL ET AD BLUE
/ 1/2" 54 l/Min

DE DOPPELMEMBRANPUMPE SAMOA

/ Zugelassen, ATEX,
Scheibenwaschflüssigkeit,
Frostschutzmittel und AdBlue
/ 1/2" 54 l/Min

CHF 1200.- / STK
PCE

**CHF 990.- / STK
PCE**

ART NR: 365534

FR MANOMÈTRE
LM-OG CND HUILE

/ Manomètre huile
digital avec raccord
tournant et flexible
anti-goutte, coudé à 90°

DE MANOMETER
LM-OG CND ÖL

/ Digitale Manometer Öl
mit drehbarem
Anschluss und
Anti-Tropfmundstück,
Biegung 90°



CHF 350.- / STK
PCE

**CHF 279.- / STK
PCE**

ART NR: 365575

FR MANOMÈTRE
ÉLECTRONIQUE
POUR ANTIGEL ET
LAVE-GLACES

/ Manomètre digital 1/2"
Débit max : 30 l/min

DE ELEKTRONISCHE
ZÄHLER FÜR
FROSTSCHUTZ UND
SCHEIBENKLAR

/ Digitale Manometer 1/2"
Max. Durchfluss : 30 l/min



CHF 450.- / STK
PCE

**CHF 399.- / STK
PCE**

Offre spéciale, stock limité
Sonderangebot,
begrenzter Vorrat

NOS RÉALISATIONS

UNSERE ERFOLGE

AIR COMPRIMÉ DRUCKLUFT



Local compresseurs Lokale Kompressoren



Réseau d'air comprimé Druckluftnetz



Local compresseurs Lokale Kompressoren

HUILE ÖL



Réseau d'huile Inox Edelstahl-Ölnetz



Pompes à huile Ölpumpen



Cuve huile propre Sauberer Öltank



Bar à huile Ölbar



Gestion et contrôle des fluides Nex.u.®
Nex-u-Flüssigkeitsmanagement
und -Kontrolle®



Mélangeur automatique Lave-glace – Antigél
Automatischer Mischer Scheibenwaschanlage – Frostschutzmittel

ASPIRATION GAZ D'ÉCHAPPEMENT ABSAUGUNG VON ABGASEN

